



CLS6.5AN++ 高音质吸顶扬声器



特点

- 非凡的语音和音乐再现效果
- 高强度材料外壳
- 简单方便的功率设置
- 安装方便快捷、装配灵活
- 符合CE标准

三视图

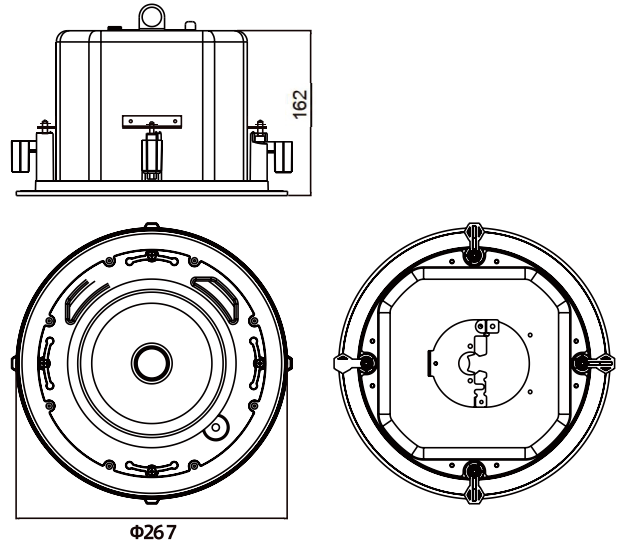

尺寸 (单位: 毫米)

接线图

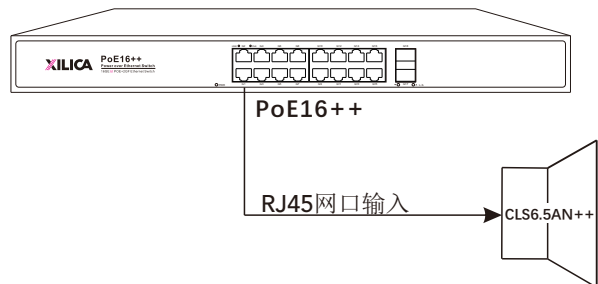

CLS6.5AN++是一款高音质吸顶扬声器。表面采用美观的黑色涂层和白色网罩,时尚精巧的外型可与现代化的室内装潢完美融合,相得益彰。面板采用高强度的ABS材料,后壳采用金属工艺制造,坚固可靠。系统的内部设计,能够提供专业级的声效性能,体现非凡的语音和音乐再现效果。简单方便的功率设置,操作容易。适合于多种场合。特别在商店、百货公司、学校、办公室、酒店和餐馆内的内嵌式音响应用场合,可以发挥卓越的语音及音乐播放功能。

技术规格

指标	
灵敏度(1m/1W)	87dB
最大声压级(1m/70W)	105dB
频响范围	80Hz -20kHz
开放角度(1kHz / -6dB)	150°
额定功率	60W
连接器	RJ45网口输入 POE++
机械指标	
产品尺寸	Φ267 x 162mm
开孔尺寸	Φ240mm
面板/后桶	ABS/铁
网罩	Metal 铁网
产品重量	4.0 kg
产品颜色(网罩)	白色(RAL9016)
产品颜色(后壳)	哑黑色(RAL9004)
喇叭单元尺寸	低音: 6.5" 高音: 1"
环境要求	
操作温度	-20°C ~ +60°C
存储温度	-25°C ~ +70°C
相对湿度	<95%

频率响应图

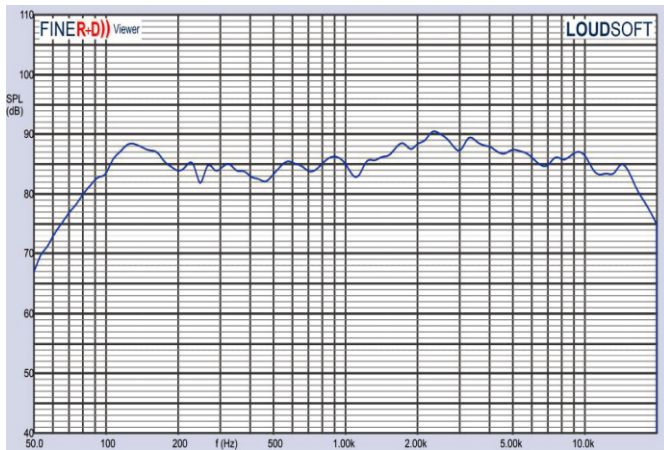

阻抗图

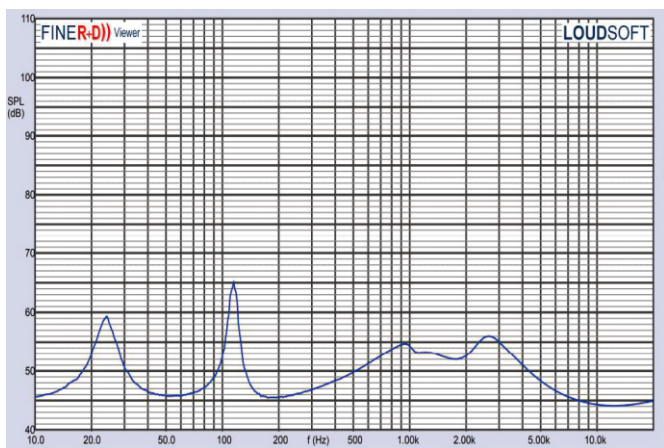

指向性图

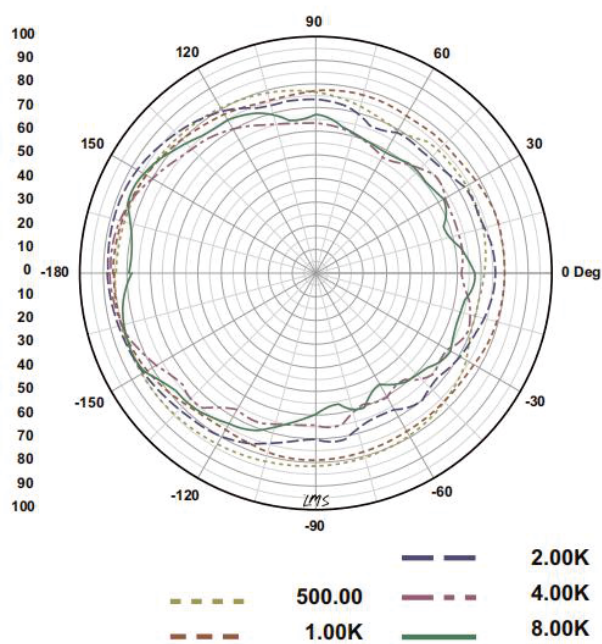

安装说明

1.在天花板上开一个 Φ 240 mm 的孔位.

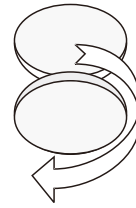

2.将安全绳固定到喇叭开孔附近的钢筋或螺栓上, 以避免喇叭掉落.

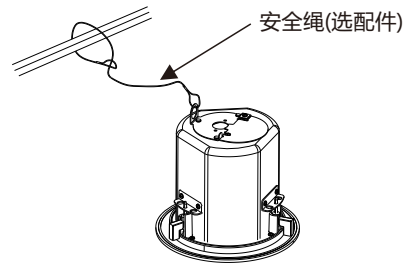

3.将产品网拆出.

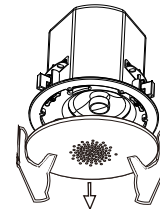

4.连接音频信号线, 按预先开好的孔将产品安装到天花板上, 并拧上螺丝使卡舌与天花板固定.

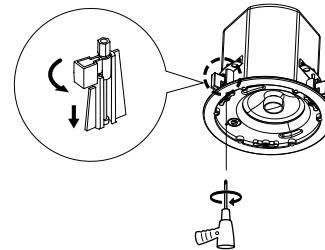

5.将网重新装上.

